

Volets et stores



Calepins de chantier



Volets et stores

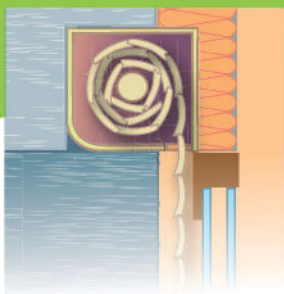

Plan Europe

La mise en place de la directive européenne sur les produits de construction remplacée par le Règlement Produits de Construction, impose l'adaptation de nos règles nationales de construction au fur et à mesure de la production des normes européennes des produits. Ces modifications nécessitent des efforts pour les entreprises.

Aussi, il a été établi des "**Calepins de chantier**" pour informer le personnel d'exécution de ces changements.

Ceux-ci sont réalisés dans le cadre de la "Convention pour l'accompagnement de la mise en œuvre de cette directive européenne".

Avertissement

Ce calepin, destiné aux personnels de chantier, traite des règles d'exécution issues des documents techniques de mise en œuvre.

En aucun cas, il ne se substitue aux DTU. Il ne traite que les cas les plus courants. Dans le présent calepin de chantier, le référentiel normatif est le NF DTU 34-4. Cet ouvrage est destiné à être utilisé par des professionnels. Ce calepin concerne la mise en œuvre des volets et stores.

sommaire

1. Environnement

Stockage des matériaux et produits
Conditions climatiques
Équipement et matériel individuel
Glossaire
Volet roulant
Volets
Stores intérieurs
Stores extérieurs
Planning d'intervention
Consignes de sécurité

p.4

p.4

p.5

p.6

p.8

p.10

p.11

p.12

p.13

p.14

p.15



2 Supports et matériaux

Support admissible
Prise de cotes

p.16

p.16

p.17



3. Mise en œuvre

Modes de pose
Focus sur la mise en œuvre des volets roulants
Pose d'un produit avec coffre
Pose sans coffre avec coulisse en cé
Pose avec coffre muni d'une manivelle manuelle
Pose d'un store banne de type coffre

p.18

p.18

p.20

p.22

p.24

p.25

p.26



4. Réception

Tolérances de réception des verticalités
et parallélisme de la coulisse
Tolérances des angles de pose des coulisses

p.28

p.28

p.30





Stockage des matériaux et produits

■ Stockage* des accessoires de pose

- > Local sec et ventilé et protégé de toutes projections (plâtre, ciment, peinture, ardoise et tuiles)

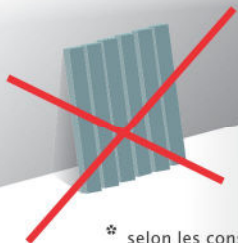

Dispositifs appropriés évitant le contact avec le sol

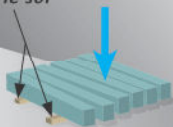

* selon les consignes du fabricant

■ Volets et stores

- > Respecter la position pendant le transport. Stockage vertical ou horizontal, dans l'emballage d'origine et indiquant les références fournisseurs

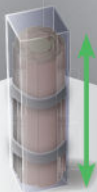

OUI



Conditions climatiques

■ Scellements chimiques :

- > selon les indications du produit, dans les cas courants, température d'intervention supérieure à 5 °C

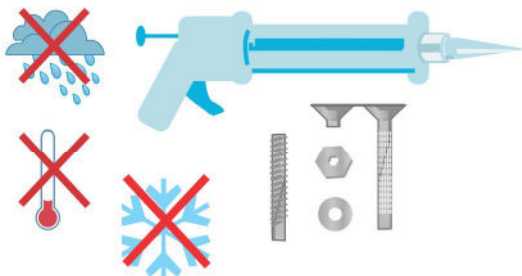

■ Calfeutremments de joints :

- > selon les indications du produit, dans les cas courants, température d'intervention supérieure à 5 °C

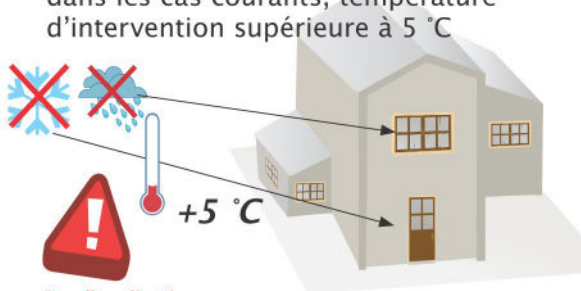

*Pas d'application
de scellements ou calfeutremments
de joint si la température < 5C*



Équipement et matériel individuel



Cloueur à gaz ou pneumatique



Jauge aluminium



Crayon gras



Mètre



Visseuse



Scie manuelle



Cordeau



Laser



Robot électrique



Niveau



Cône pour balisage de sécurité



Sacoche à outils



Glossaire

■ Enroulement intérieur

> l'enroulement du tablier ou de la toile s'effectue vers l'intérieur du bâtiment

Volet roulant

Store à enroulement

extérieur

intérieur

■ Enroulement extérieur

> l'enroulement du tablier ou de la toile s'effectue vers l'extérieur du bâtiment

Volet roulant

Store à enroulement

extérieur

intérieur

■ Volets roulants : principes de poses

> en tableau



> en applique sur façade

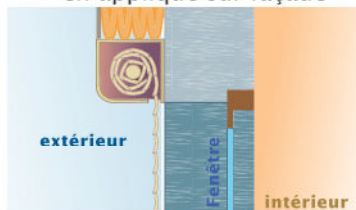

> traditionnel ou menuisé



> sous linteau, coffre à enroulement vers l'intérieur



Volets

■ Volet battant



■ Volet coulissant



■ Persienne repliable



■ Persienne coulissante





Stores intérieurs



■ **Store de panneaux japonais**



■ **Store à bandes verticales**



■ **Store enrouleur***



■ **Store vénitien**

** Existe également en extérieur
Dans ce cas il s'insère dans des coulisses

Stores extérieurs

■ BSO - Brise Soleil Orientable "store vénitien extérieur"

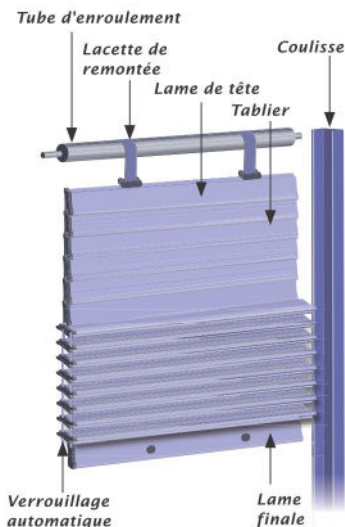

■ Store banne

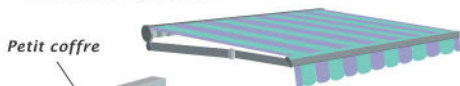

Petit coffre

■ Store moustiquaire

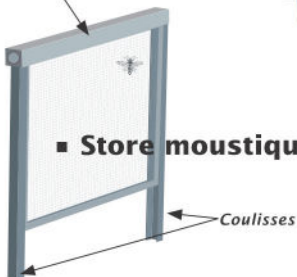

■ Store de pergolas





Planning d'intervention

■ Neuf

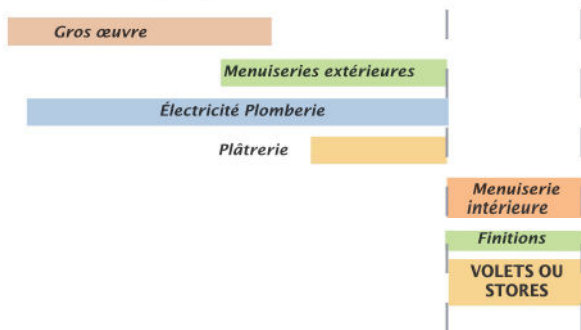

■ Existant (cas de la rénovation)

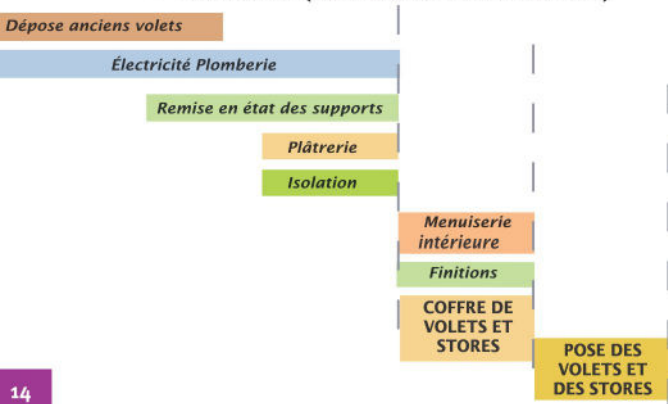

Consignes de sécurité

■ Intervention sur ligne électrique dédié

- L'opérateur doit être habilité « BS »
- Prévoir la mise en œuvre d'une plinthe
- Protection 30 mA
- Interrupteur à hauteur comprise entre 90 cm et 130 cm
- Privilégier la télécommande



Commande électrique



≥ 400 mm

1300 mm

900 mm

■ Risques de strangulation

ATTENTION

Les enfants en bas âges peuvent s'étouffer avec les boucles formées par les cordons, chaînettes, sangles et cordons internes. Qui permettent la manœuvre du produit.



Pour éviter l'effilage et l'archetage, garder les cordons hors de portée des enfants en bas âges. Les cordons peuvent s'enrouler autour d'un cou d'enfant.

Éloigner les lits d'enfants et le mobilier des cordons actionnant les stores intérieurs.

Ne liez pas les cordons ensemble. Assurez-vous que les cordons ne forment pas de boucle.

Manœuvre cordon ou chaînette sans fin



Support admissible

- Les locaux et les baies doivent être dégagés et nettoyés ;
- Les encadrements des baies doivent être nettoyés de toutes salissures ;
- Les emplacements des fixations et des supports doivent être tracés

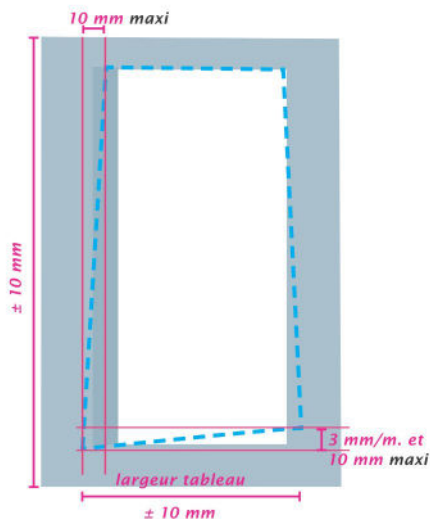

Prise de cotes

■ Dimensions à mesurer lors de la prise de cote – vue intérieure

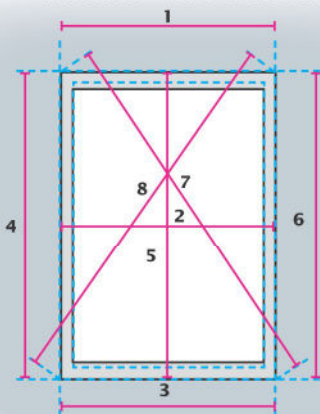

- 1 Largeur entre tableaux en haut
- 2 Largeur entre tableaux au milieu
- 3 Largeur entre tableaux en bas
- 4 Hauteur entre tableaux à gauche
- 5 Hauteur entre tableaux au milieu
- 6 Hauteur entre tableaux à droite
- 7 et 8 Diagonales du tableau

■ Profondeur du tableau

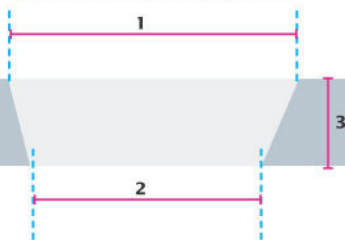

- 1 Largeur extérieure
- 2 Largeur intérieure
- 3 Épaisseur disponible pour recevoir la fermeture ou le store

Modes de pose

VOLETS

■ Volet roulant

- Pose en tableau
- Pose en façade
- Pose dans un coffre menuisé
- Pose dans un caisson tunnel
- Pose de face
- Pose dans un chéneau de véranda



■ Volet battant

- Pose en applique extérieure
- Pose en feuillure
- Pose en tableau
- Pose en précadre



■ Persienne coulissante

- Pose sur cadre



■ Persienne repliable

- Pose sur tapée



■ Volet coulissant

- Fixation en façade
- Pose sous avancée
- Pose sous linteau





STORES extérieurs

■ Store vénitien extérieur (BSO)

- Pose en façade
- Pose en tableau sauf store banne
- Pose au plafond (dalle, avancée)



■ Store banne

- Pose en façade
- Pose plafond

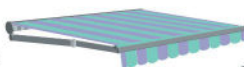

■ Store de fenêtre vertical

- Pose en façade
- Pose en baie



■ Store à projection

- Pose en façade
- Pose en baie

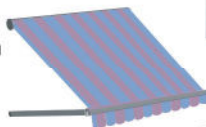

■ Store de pergola

- Pose en façade
- Pose en baie



STORES intérieurs



■ Store plissé

- Pose au plafond
- Pose sur ébrasement
- Pose de face



■ Store à bandes verticales



■ Store à enroulement

Focus sur la mise en œuvre des volets roulants

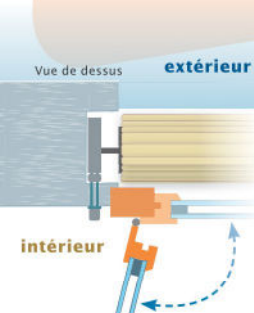

■ Pose en fouille (en baie)

Dans le cas d'un volet roulant rénovation, le volet est inséré dans la baie et le déploiement du tablier s'exécute entre tableaux. Les fixations des coulisses sont disposées sur la surface des tableaux de la baie. (Cas de manœuvre manuelle)

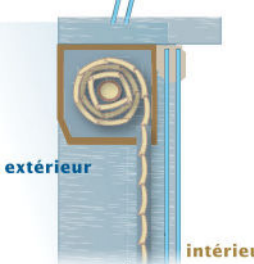

■ Pose de face

Dans le cas d'un volet roulant rénovation, le volet est inséré dans la baie et le déploiement du tablier s'exécute entre tableaux.

Recommandation : les fixations des coulisses sont disposées sur les tableaux.

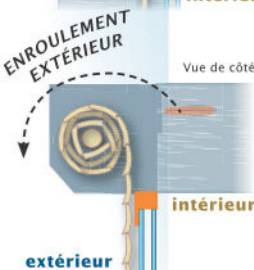

■ Pose en façade

Dans le cas d'un volet roulant rénovation, la face intérieure du tablier est située sensiblement au plan extérieur du mur ou de son revêtement. Les fixations des coulisses (ainsi que les autres supports éventuels, par exemple les arrêts de coulisses) sont disposées sur la façade du bâtiment.



■ Pose traditionnelle en coffre menuisé

Le déploiement du tablier s'exécute contre le mur. L'accès à l'enroulement s'effectue par une trappe de visite intérieure. Les supports de l'axe d'enroulement du volet roulant sont fixés à l'intérieur du coffre menuisé ou de la réservation, les coulisses sont fixées sur la surface du tableau de la baie.

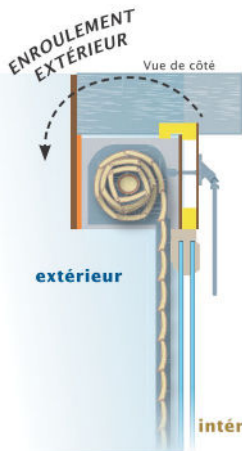
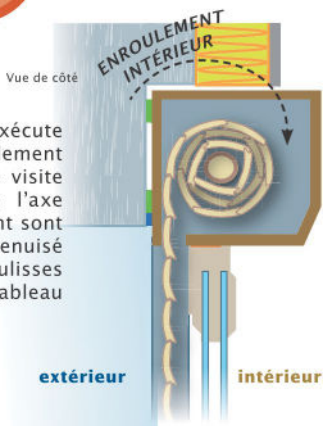

■ Pose dans un coffre tunnel

Le déploiement du tablier s'exécute entre tableaux. L'accès à l'enroulement s'effectue par une trappe de visite extérieure. Les supports de l'axe d'enroulement sont fixés dans les joues situées aux extrémités du coffre tunnel, les coulisses sont fixées sur la surface du tableau de la baie.

■ Pose traditionnelle

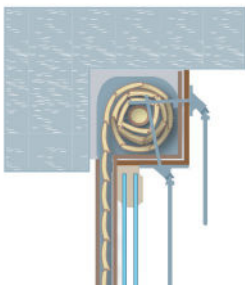

Pose d'un produit avec coffre

- **Platine pour pose des coulisses dos à dos**

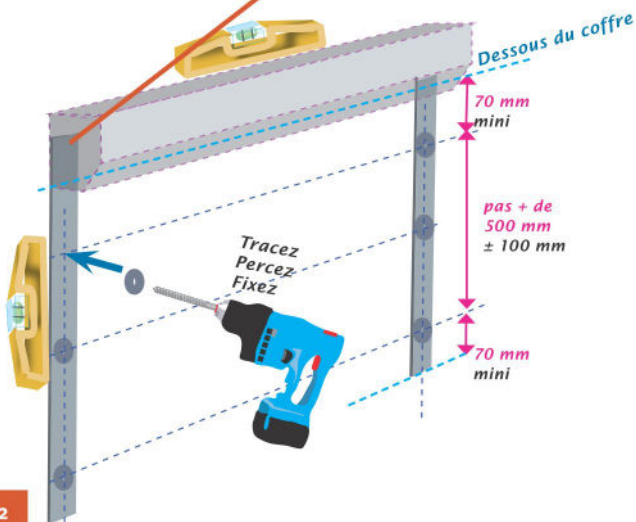
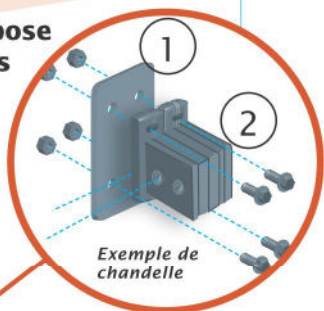



■ Produits guidés par des coulisses

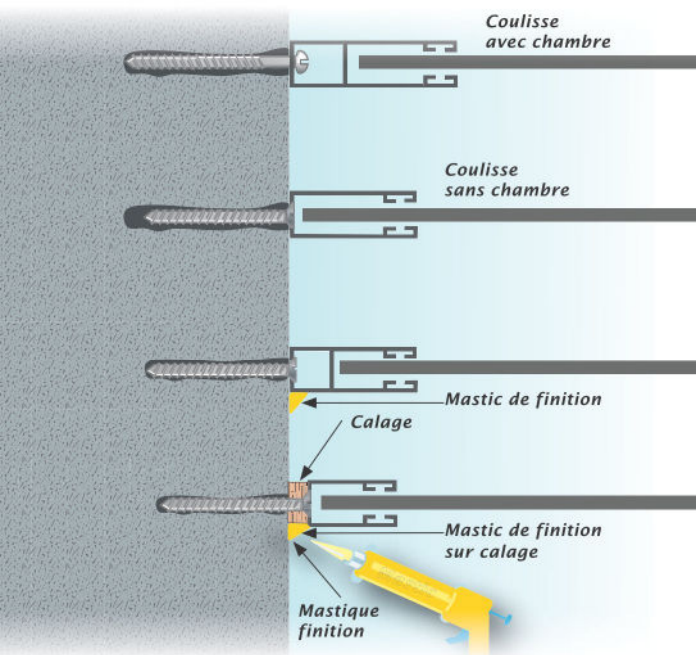

■ Pose de face

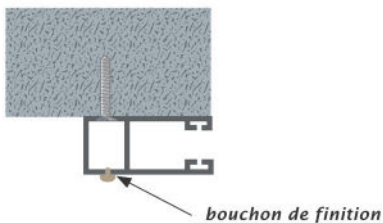

Pose sans coffre avec coulisses en cé

■ Pose en drapeau

Dans la pose en drapeau, les coulisses portent les supports de tube d'enroulement. Seules les coulisses nécessitent une fixation.

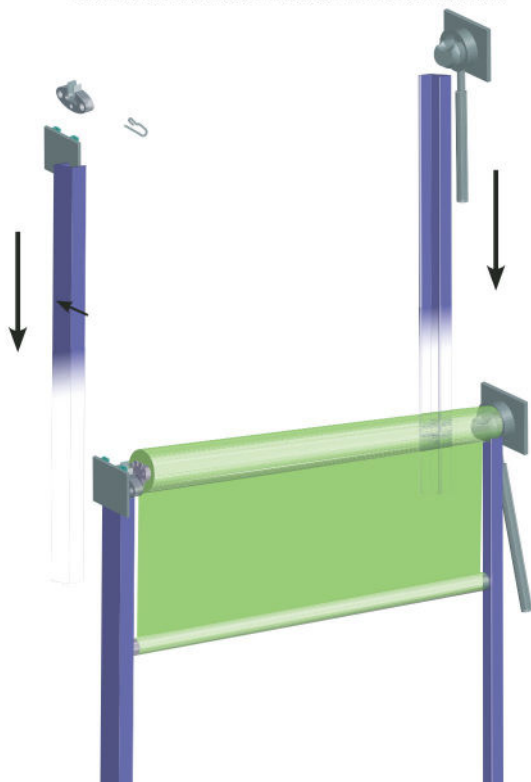



Pose avec coffre muni d'une manivelle manuelle

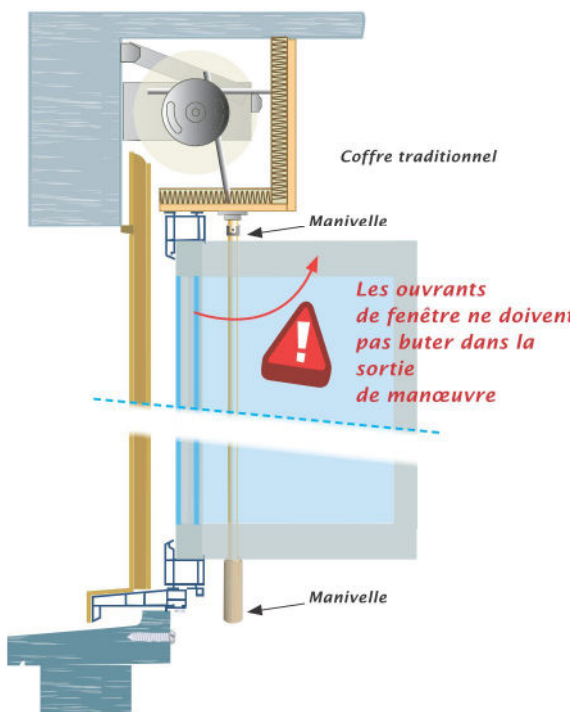

Pose d'un store banne de type coffre

- **Mesurer au sol les positions de l'axe des supports de bras et des berceaux compensateurs éventuels**

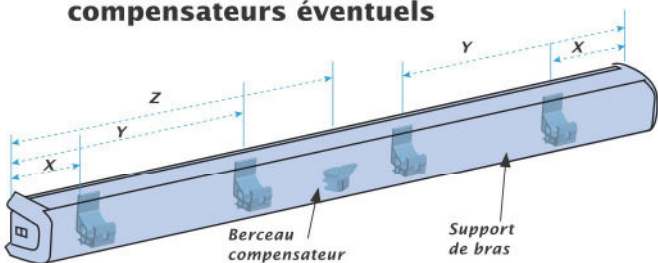

- **Reporter sur le mur les différentes cotes x, y, z relevées précédemment.**



Reporter sur le mur les différentes cotes X, Y, Z relevées précédemment.

Percer et fixer les supports.

Utiliser les supports comme gabarit de perçage.

Cheviller au travers des supports.

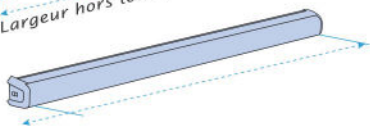

3. Mise en œuvre



4. Réception

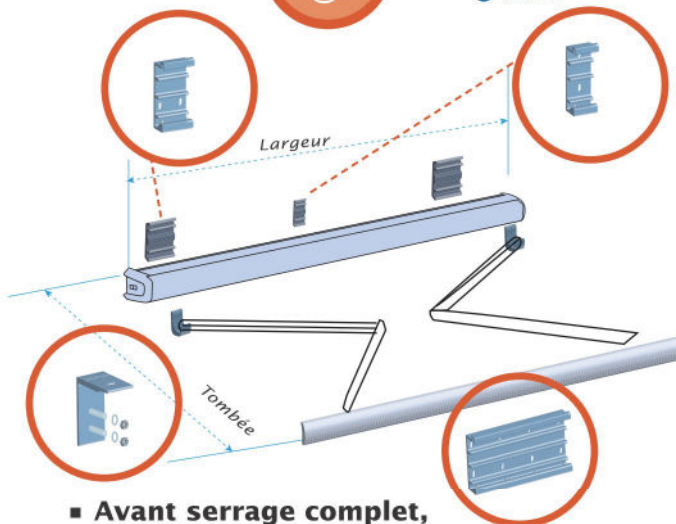

■ Avant serrage complet, vérifier la position des consoles

A - Alignement en hauteur

B - Niveau horizontal

C - Alignement en profondeur et mise en plan de tous les supports

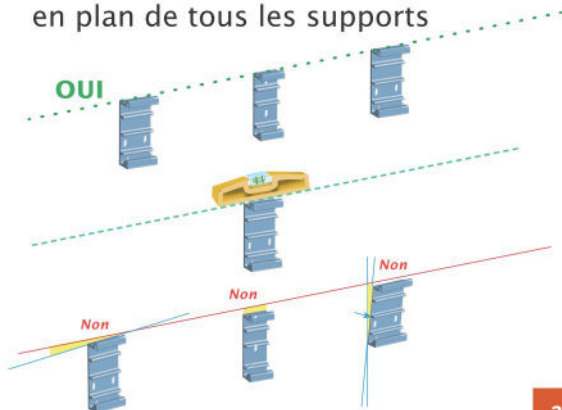

Tolérances de réception des verticalités et parallélisme de la coulisse

■ Verticalité

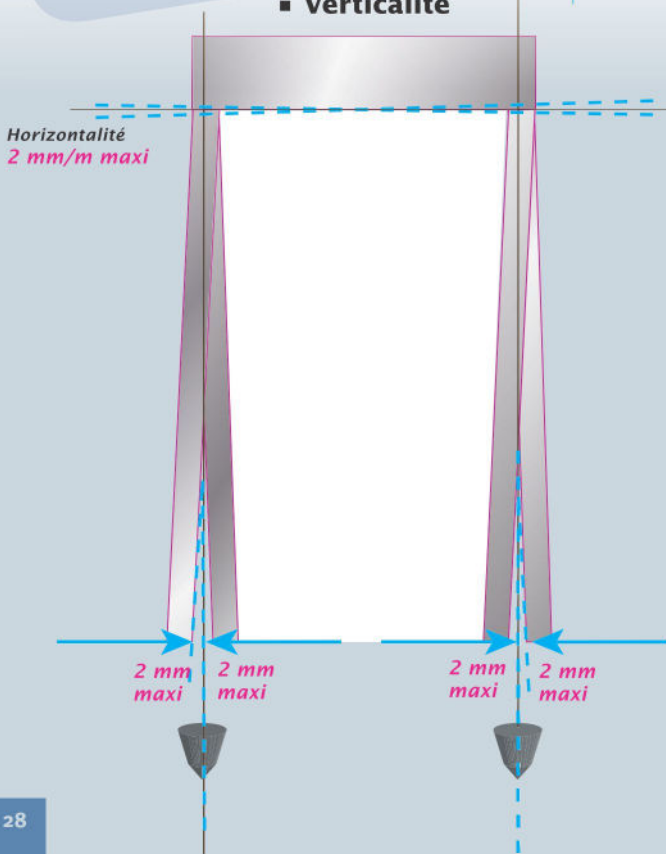



■ Parallélisme

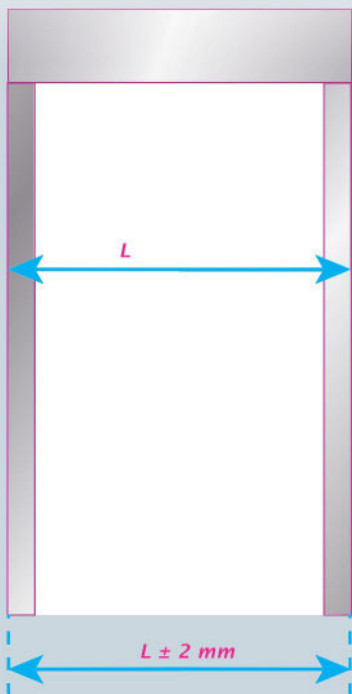

Tolérances des angles de pose des coulisses

■ Coulisses de volets et stores

L'angle de pose des coulisses sur le plan horizontal par rapport au plan de la façade sera de $\pm 3^\circ$ maxi vers l'intérieur ou vers l'extérieur.

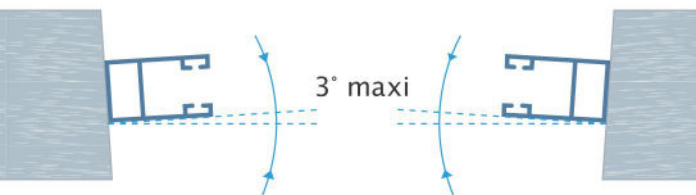

Embrasure des tableaux vers l'extérieur

■ Stores vénitiens

L'angle de pose des coulisses sur le plan horizontal par rapport au plan de la façade est de **2,5° maxi**



■ Volets battants

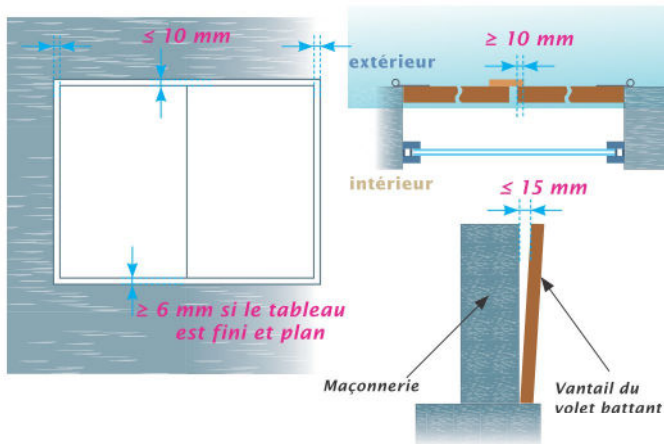

Ce calepin est basé sur la norme AFNOR :

- NF DTU 34.4 Mise en œuvre des fermetures et stores.

Autres documents disponibles :

- Guide Actibaie pour la sécurité des enfants pour le store intérieur.
- Guide pratique du CSTB sur la mise en œuvre des volets roulants.
- Calepin PACTE sur les coffres de volets roulants.
- Guide PACTE sur les coffres de volets roulants.

Éditeur : **SEBTP**
 6-14, rue la Pérouse
 75784 Paris cedex 16
 Tél. 01 40 69 53 05
 fax 01 47 23 54 16

Date d'achèvement du tirage : juin 2019
 Imprimeur : **Corlet**
 Création graphique et illustrations : www.bleucitronvo.fr
 Dépôt légal : 2 trimestre 2019



Dans l'enveloppe du bâtiment, la paroi vitrée joue un rôle clé car elle permet à la lumière et à la chaleur d'entrer dans le bâtiment. Cependant, les niveaux de lumière et de chaleur varient tout au long de l'année. Ils doivent être contrôlés afin d'assurer le confort des occupants du bâtiment. Les volets et stores sont conçus pour répondre à ces besoins en adaptant les propriétés de la fenêtre aux conditions météorologiques et aux besoins humains.

Ils doivent donc être intégrés dans la conception du bâtiment dès la première étape du développement du projet. De cette façon, l'impact du développement du bâtiment sur les performances peut être évalué et les équipements de chauffage et de refroidissement peuvent être dimensionnés en conséquence.



Le confort visuel et thermique des occupants peut également être déterminé bien à l'avance, en évitant d'éventuelles modifications de la façade du bâtiment ou de l'environnement intérieur après la mise en service.

Dans cette perspective, une bonne mise en œuvre est indispensable aussi pour assurer toutes ces performances.

Conception graphique : bleucitronvo.fr

Volets et stores



FFB-ACTIBAIE
Groupement
professionnel
des portes, portails,
volets et stores

CAPEB-UNA
Menuiserie

Coordonné par IT-FFB
Édité par le CSTB

